

# Operating instructions



**MAXXI II**



**Clarke®**

**Handle adjusting**



**Before operation. Wet pick-up**

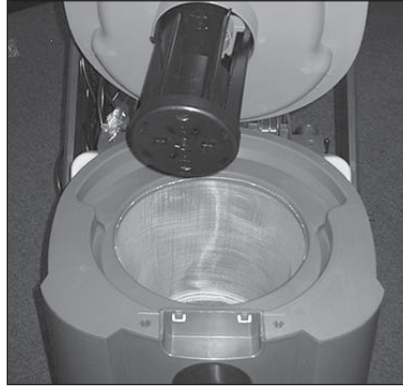

**Before operation. Dry pick-up**



**Hose handling**

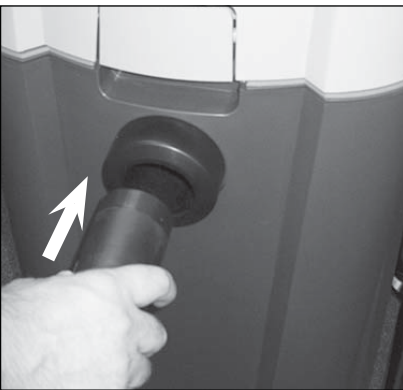

**Switch on**

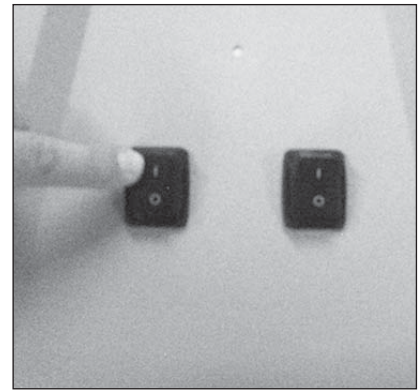

**Emptying MAXXI II - 35**



**Emptying by drainhose MAXXI II - 55/75**



### Emptying by spout MAXXI II - 55/75



### Cartridge filter

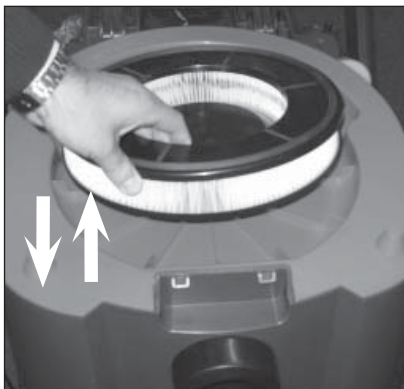

### Dust bag replacement



### Sack filter/wet filter



### Float



### Cord handling

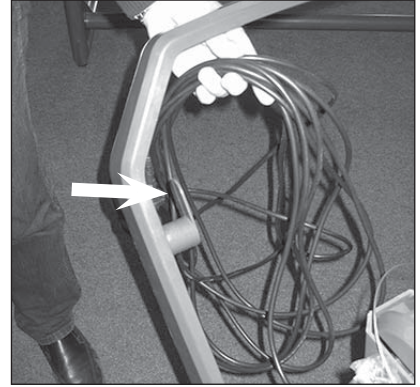
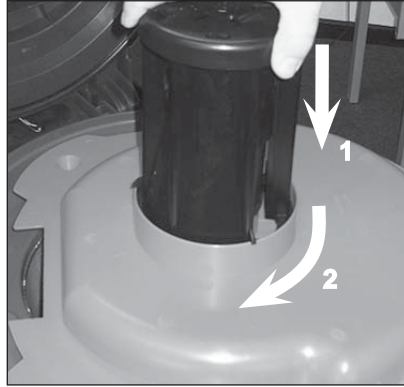
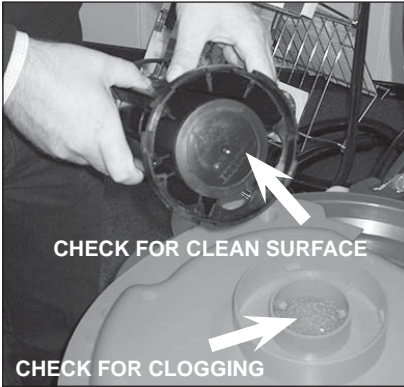

### Storage



# 1 Important safety instructions

## 1.1 Symbols used to mark instructions

### DANGER



Danger that leads directly to serious or irreversible injuries, or even death.

### WARNING



Danger that can lead to serious injuries or even death.

### CAUTION



Danger that can lead to minor injuries and damage.



Before starting up your vacuum cleaner for the first time, this instruction manual must be read through carefully. Save the instructions for later use.

## 1.2 Instructions for use



Besides the operating instructions and the binding accident prevention regulations valid in the country of use, observe recognised regulations for safety and proper use.

## 1.3 Purpose and intended use

This vacuum cleaner is to be used for commercial or for household use. Accidents due to misuse can only be prevented by those using the machine.

**READ AND FOLLOW ALL SAFETY INSTRUCTIONS.**

This machine is suitable for picking up dry, non-flammable dust and liquids.

Any other use is considered as improper use. The manufacturer accepts no liability for any damage resulting from such use. The risk for such use is borne solely by the user. Proper use also includes proper operation, servicing and repairs as specified by the manufacturer.

## 1.4 Important warnings

### WARNING



- To reduce the risk of fire, electric shock, or injury, please read and follow all safety instructions and caution markings before use. This vacuum cleaner is designed to be safe when used for cleaning functions as specified. Should damage occur to electrical or mechanical parts, the cleaner and / or accessory should be repaired by a competent service station or the manufacturer before use in order to avoid further damage to the machine or physical injury to the user.
- This machine is for indoor use only.
- Do not leave the machine when it is plugged in. Unplug from the socket when not in use and before maintenance.
- Do not use with damaged cord or plug. To unplug grasp the plug, not the cord. Do not handle plug or cleaner with wet hands. Turn off all controls before unplugging.
- Do not pull or carry by cord, use cord as a handle, close a door on cord, or pull cord around sharp edges or corners. Do not run cleaner over cord. Keep cord away from heated surfaces.

**WARNING**

- Keep hair, loose clothing, fingers and all parts of the body away from openings and moving parts. Do not put any objects into openings or use with opening blocked. Keep openings free of dust, lint, hair, and anything else that could reduce the flow of air.
- This machine is not suitable for picking up hazardous dust.
- Do not use to pick up flammable or combustible liquids such as gasoline, or use in areas where they may be present.
- Do not pick up anything that is burning or smoking, such as cigarettes, matches or hot ashes.
- This appliance can be used by children aged from 8 years and above and persons with reduced physical, sensory or mental capabilities or lack of experience and knowledge if they have been given supervision or instruction concerning use of the appliance in a safe way and understand the hazards involved.
- Children shall be supervised to make sure that they do not play with the appliance.
- Cleaning and user maintenance shall not be made by children without supervision.
- Use extra care when cleaning on stairs.
- Do not use unless filters are fitted.
- If the cleaner is not working properly or has been dropped, damaged, left outdoors, or dropped into water, return it to a service center or dealer.
- If foam or liquid escapes from the machine, switch off immediately.

## 1.5 Double-insulated appliances

**CAUTION**

- Use only as described in this manual and only with the manufacturer's recommended attachments.
- **BEFORE YOU PLUG IN YOUR CLEANER**, check the rating plate at the cleaner to see if the rated voltage agrees within 10% of the voltage available.
- This appliance is provided with double insulation. Use only identical replacement parts. See instructions for servicing double insulated appliances.

In a double-insulated appliance, two systems of insulation are provided instead of grounding. No grounding means is provided on a double-insulated appliance, nor should a mean for grounding be added to the appliance. Servicing a double-insulated appliance requires extreme care and knowledge of the system, and should be done only by qualified service personnel. Replacement parts for a double-insulated appliance must be identical to the parts they replace. A double insulated appliance is marked with the words "DOUBLE INSULATION" or "DOUBLE INSULATED." The symbol (square within a square) may also be used on the product.

The machine is equipped with a specially designed cord which if damaged, must be replaced by a cord of the same type. This is available at authorised service centres and dealers and must be installed by trained personnel.

**CAUTION**

- Wet cleaner shall always have the Cartridge Filter, Wet Filter and the Float System mounted in the machine during both WET AND DRY operations. Please also notice that the fill factor at the container may vary using a sack filter during wet pick-up operations.
- Clean the water level limiting device regularly and examine it for signs of damage.
- This machine shall be stored indoors only.

## 2 Control / Operation

### 2.1 Starting and operating of the machine

Check that the electrical switch is switched off (in position 0). Check that suitable filters are installed in the machine. Then connect the suction hose into the suction inlet at the machine by pushing the hose forward until it fits firmly in place at the inlet. Then connect the two tubes with the hose handle, twist the tubes in order to ensure that they are properly fitted. Attach suitable nozzle to the tube. Choose nozzle depending on what type of material that is to be picked-up. Connect the plug into a proper electrical outlet. Put the electrical switch into position 1 in order to start the motor. Some variants have two motors/fan units and two electrical switches - one switch for each motor.

### 2.2 Before wet pick-up

**CAUTION**

The machine is equipped with a float system that shuts off the airflow through the machine when the maximum liquid level is reached. Never pick up liquid without the float body in place. To control: Loosen the latch at the front of the motor top. Then open the motor top. Check that the float basket and float valve are mounted at the filter plate. Remounting: Put back the motor top to the container. Then tighten the latch so that the motor top is properly secured. Always use a chemical defoamer when picking up water containing foaming detergents. Use a defoamer recommended by the detergent manufacturer. During wet suction of foam: On two-motor-machines always run the machine with only one motor on, in order to avoid extreme foaming and ensure the fill factor of the container.

### 2.3 Wet pick up

The machine is equipped with a float body that shuts off the airflow through the machine when the maximum liquid level is reached. You will then hear a noticeable change of the sound from the motor and notice that the suction power decreases. When this occurs, switch the machine off. Disconnect the machine from the socket.

### 2.4 Emptying after wet pick-up

Before emptying the container, unplug the vacuum cleaner. Always empty and clean the container and the float system after picking-up liquids. Never pick up liquid without the float system and filter(s) installed in the machine.

**2.5 Emptying: MAXXI II 35 I** Release the front latch by pulling the lower parts outwards so that the motor top is released. Open the motor top and lift off. Remove the float system and filter(s) from the cleaner. Disconnect the hose from the inlet by pulling out the hose. Empty by tilting the container backwards and pour the liquids into a floor drain or similar. Wipe the float valve and float basket with a damp cloth before the motor top is reinstalled to the container. Put back the filter(s) and the motor top to the container. Secure the motor top with the front latch.

**2.6 Emptying: MAXXI II 55/75 I** Drain hose: MAXXI II have a draining hose. Detach the drain hose from the bracket by pulling hose downwards from the cleaner. Place the drain hose end near a floor drain and then remove the plug at hose end. The natural pressure will then drain the liquids from the container. Emptying from the container spout: Take off the rubber cap at the back of the container. The drain hose must be attached during emptying from the container. Grasp with one hand at the handle at the lower part of the container and release the lock. To avoid movement of the trolley - place one foot at the basepart of the trolley. Then tilt the container backwards and pour the liquids into a floor drain or similar. Open up the motor top and wipe the float valve and the float basket with a damp cloth. Close the motor top to the container. Secure front latch.

#### CAUTION



Be careful not to interfere hands, fingers etc. with the tilting mechanism during emptying the container.

#### 2.7 Emptying after dry pick-up

Remove the electrical plug from the socket before emptying after dry pick-up. Check the filters and dustbag regularly. Release the latch by pulling them outwards so that the motor top is released. Open up the motor top from container.

**Cartridge filter:** To clean the filter you can either shake, brush or wash it. Wait until it is dry before you reuse it. Check the motor filter, replace it if it is clogged.

**Dustbag:** check bag to ensure the fill factor. Replace dust bag if necessary. Remove the old bag. The new bag is fitted by passing the cardboard piece with the rubber membrane through the vacuum inlet. Make sure that the rubber membrane is passing past the heightening at the vacuum inlet.

After emptying: Close motor top to the container. Secure with the front latch. Never pick up dry material without cartridge filter or sackfilter and dustbag fitted in the machine. The suction efficiency of the vacuum cleaner depends on the size and quality of the filter and dust bag. Therefore - use only Original filter and dust bags.



## 3 Maintenance

- 3.1 Maintenance of the float system** Remove the electrical plug from the socket before performing maintenance. Always empty and clean the container and the float system after picking-up liquids. Release the front latch by pulling it outwards so that the motor top is released. Open up motor top from container. Then loosen the float basket by turning the basket to the left. Remove the complete float system from motor top. A filter is located in front of the motor inlet. Check this motor filter. Replace with new filter if filter is clogged. Wipe the float valve and float basket with a damp cloth before the motor top is reinstalled to the container. Then reinstall the float valve to the float basket. Make sure that the sealed surface of the float valve is installed upwards in direction towards the motor top. To mount the float basket - fit the arrow at the basket to the arrow. Then secure the float basket by turning it to the right.
- 3.2 Maintenance** Remove the plug from the socket before performing maintenance. Before using the machine make sure that the frequency and voltage shown on the rating plate correspond with the mains voltage.
- Specifications and details are subject to change without prior notice. The accessories shown in the pictures may vary from model to model.
- Always keep the cleaner in a dry place. The cleaner is designed for continuous heavy work. Depending on the number of running hours – the dust filters should be renewed. Keep the container clean with a dry cloth, and a small amount of spray polish.
- For details of after sales service contact your dealer.

## 4 After using the cleaner

- 4.1 After use** Remove the plug from the socket when machine is not in use. Wind up the cord starting from the machine. The power cord can be wound up around the handle/hooks located on the motor top or at the container. Some variants have special storage places for accessories.
- 4.2 Transport**
- Before transporting the dirt tank, close all the locks.
  - Eventually take off the motor top/container from the trolley (MAXXI II 55/75).
  - Do not tilt the cleaner if there is liquid in the dirt tank.
  - Do not use a crane hook to lift the cleaner.
- 4.3 Storage** Store the appliance in a dry place, protected from frost.
- 4.4 Warranty** Our general conditions of business are applicable with regard to the guarantee.
- Unauthorised modifications to the appliance, the use of incorrect brushes in addition to using the appliance in a way other than for the intended purpose exempt the manufacturer from any liability for the resulting damage.
- 4.5 Recycling the cleaner** Make the old cleaner unusable.
1. Unplug the cleaner.
  2. Cut the power cord.
  3. Do not discard of electrical appliances with household waste.



As specified in European Directive 2002/96/EC on old electrical and electronic appliances, used electrical goods must be collected separately and recycled ecologically.

**Only applicable to UK.  
Please read these essential  
instructions**

This vacuum cleaner is designed, developed and rigorously tested to function efficiently and safely when properly maintained and used in accordance with the following instructions. These instructions have been prepared with safety and efficiency paramount.

The machine operator must be trained by a suitably qualified instructor and must understand these instructions for use, and be made aware of any relevant regulations and legislation in force at the time of use.

**CAUTION**



This machine is not suitable for use in explosive or inflammable atmospheres or where such atmospheres are likely to be produced by the presence of volatile liquid or inflammable gas or vapour.

In no circumstances should the power supply cord be wrapped around fingers or any part of the operators person.

The electrical supply plug must not be subjected to undue stress by pulling on the power supply cord.

Your MACHINE must only be connected to an electrical supply of the same voltage and frequency as indicated on the rating plate. Ensure that the plug fitted to the end of the power supply cord is suitable for your supply socket, if not refer to the information contained in 'Electrical Connections', or consult a qualified electrician. The electrical installation from which the supply is drawn must be maintained to current Institute of Electrical Engineers wiring regulations.

**Only applicable to UK.  
Regular servicing and  
inspection**

Regular servicing and inspection of your machine must be carried out by suitably qualified personnel in accordance with relevant legislation and regulations. In particular, electrical tests for earth continuity, insulation resistance, and condition of the flexible cord should be checked frequently.

In the event of any defect, the machine MUST be withdrawn from service, completely checked and repaired by an authorized service technician.

**CAUTION**



**DOUBLE-INSULATED MACHINES - IMPORTANT:**

This 240 volt 50 Hz. machine are fitted with a 13 amp. 3 pin moulded plug. The plug is fitted with a 13 amp. detachable fuse. The correct replacement for the fuse is identified by marking or colour coding. Only fuses that are ASTA approved to BS 1362 should be fitted. Never use the plug without the fuse cover fitted. Replacement fuse covers are available at any electrical retail outlet.

**Only applicable to UK.  
Electrical connections**

If the available socket outlet is not suitable for the plug supplied, the plug must be cut off and an appropriate plug fitted. The plug thus cut off MUST BE DESTROYED for safety reasons before being disposed of. Machines built for other voltages and frequencies are not normally supplied with a fitted plug.

If it is necessary to fit a plug, the wires in this power supply cord are coloured in accordance with the following code:

**Only applicable to UK.  
Blue-neutral brown-live**

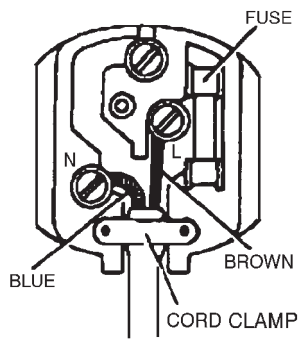

**TO CONNECT THE NEW PLUG:**

If using a three-pin plug, do not make any connection to the terminal in the plug which is marked with the letter 'E' or by the safety earth symbol or coloured green or green & yellow. This machine is double-insulated and no earth connection is necessary.

The blue wire must be connected to the terminal in the plug which is marked with the letter 'N' or is coloured black or blue.

The brown wire which must be connected to the terminal in the plug which is marked with the letter 'L' or is coloured red or brown.

If the plug to be fitted does not conform to the above notation then consult a qualified electrician.

## Specifications

	MAXXI II 35	MAXXI II 55/75 1 motor	MAXXI II 55/75 2 motor	MAXXI II 35	MAXXI II 55/75 1 motor	MAXXI II 55/75 2 motor	MAXXI II 35	MAXXI II 55/75 1 motor
Possible voltage, V	220-240V	220-240V	220-240V	120V	120V	120V	100V	100V
Power Plec	1250	1250	2400	1100	1100	2000	1250	1200
Protection grade (moist, dust)	IP24	IP24	IP24	IP24	IP24	IP24	IP24	IP24
Protection class (electrical)	II □	II □	II □	II □	II □	II □	II □	II □
Airflow	48	48	72	45	40	64	48	42
Vacuum	20	20	21	20	18	19	20	18
Suction power	250	250	390	220	170	340	250	200
Sound pressure IEC 704	81	82	84	81	82	84	81	82
Sound pressure BS 5415	62	64	66	62	64	66	62	64
Vibration ISO 5349	<1,5 +/- 1	<1,5 +/- 1	<1,5 +/- 1	<1,5 +/- 1	<1,5 +/- 1	<1,5 +/- 1	<1,5 +/- 1	<1,5 +/- 1
Tank capacity	35	55/75	55/75	35	55/75	55/75	35	55/75
Weight	12,5	24,5/27	25,5/28	12,5	24,5/27	25,5/28	12,5	24,5/27

Specifications and details are subject to change without prior notice.

# 1 Instrucciones de seguridad importantes

## 1.1 Símbolos que se usan para indicar instrucciones

### PELIGRO



Riesgo de lesiones graves, irreversibles o, incluso, la muerte.

### ADVERTENCIA



Riesgo de lesiones graves o, incluso, la muerte.

### PRECAUCIÓN



Riesgo de lesiones leves y daños.



Antes de utilizar por primera vez el aspirador debe leer cuidadosamente este manual. Guarde las instrucciones para poder consultarlas.

## 1.2 Instrucciones de uso



Además de las instrucciones de funcionamiento y las normas de prevención de accidentes aplicables en el país de uso, aplique las normas generales sobre seguridad y uso adecuado.

## 1.3 Finalidad y uso previsto

Este aspirador es para ser utilizado con fines comerciales o para uso doméstico. Los accidentes debidos al mal uso sólo pueden evitarlos los usuarios de la máquina.

**LEA Y SIGA LAS INSTRUCCIONES DE SEGURIDAD.**

Esta máquina es adecuada para recoger polvo seco no inflamable y líquidos.

Cualquier otra utilización se considerará uso indebido. El fabricante no se responsabiliza de los daños causados por un uso inadecuado. El riesgo para tal uso está cubierto exclusivamente por el usuario. El uso adecuado incluye también una operación correcta y realizar el mantenimiento y las reparaciones según lo especificado por el fabricante.

## 1.4 Advertencias importantes

### ADVERTENCIA



- Para reducir el riesgo de incendios, descargas eléctricas o lesiones, lea y siga todas las instrucciones de seguridad y las indicaciones de precaución antes de su uso. Este aspirador está diseñado para ser seguro cuando se usa para limpiar según se especifica. En caso de producirse daños a las piezas eléctricas o mecánicas, el aspirador y sus accesorios deben ser reparados por un servicio técnico cualificado o por el fabricante antes volver a usarlos con el fin de evitar mayores daños a la máquina o lesiones al usuario.
- Esta máquina es para uso en seco.
- No abandone la máquina cuando esté conectada. Desconéctela cuando no esté en uso y antes de realizar su mantenimiento.

**ADVERTENCIA**

- No la utilice si el cable o el enchufe está dañado. Para desenchufar, sujete el enchufe, no el cable. No toque el enchufe ni el aspirador con las manos mojadas. Apague todos los controles antes de desenchufar.
- No tire del cable ni transporte el aparato tirando de él, no use el cable como asa, no cierre una puerta sobre el cable ni lo exponga a bordes o esquinas afiladas. No encienda el aparato sobre el cable. Mantenga el cable lejos de superficies calientes.
- Mantenga el cabello, la ropa suelta, los dedos y todas las partes del cuerpo lejos de las aberturas y piezas móviles. No coloque ningún objeto en las aberturas ni use el aparato con la apertura bloqueada. Mantenga las aberturas libres de polvo, pelusas, pelos y cualquier objeto que pueda reducir el flujo de aire.
- Esta máquina no es adecuada para recoger polvo peligroso.
- No la use para recoger líquidos inflamables o combustibles tales como gasolina, ni en áreas donde puedan estar presentes.
- No recoja nada que se esté quemando o desprenda humo, como cigarrillos, cerillas o cenizas calientes.
- Este aparato pueden usarlo niños mayores de 8 años y personas con capacidades físicas, sensoriales o mentales reducidas, con falta de experiencia y de conocimientos, siempre que estén supervisadas o reciban instrucciones sobre el uso del aparato de forma segura y entiendan los peligros subyacentes.
- Debe controlarse que los niños no jueguen con el aparato.
- Los niños no deben limpiar ni manipular el aparato sin supervisión.
- Tenga especial cuidado al limpiar escaleras.
- No lo utilice a menos que los filtros estén instalados.
- Si el filtro no funciona correctamente o se ha caído, dañado, dejado en el exterior o caído al agua, envíelo a un centro de servicio técnico o a su distribuidor.
- Si hay un escape de espuma o líquido de la máquina, apáguela inmediatamente.

### 1.5 Doble aislamiento dispositivos

**PRECAUCIÓN**

- Utilice el aparato sólo como se describe en este manual y sólo con los accesorios recomendados por el fabricante.
- ANTES DE CONECTAR EL ASPIRADOR compruebe en la placa de especificaciones si la tensión nominal corresponde al 10% de la tensión de la red.
- Este aparato está dotado de doble aislamiento. Utilice sólo piezas de repuesto idénticas. Consulte en las instrucciones el mantenimiento de los aparatos con doble aislamiento.

Un aparato con doble aislamiento dispone de dos sistemas de aislamiento en lugar de conexión a tierra. Los aparatos sin conexión a tierra disponen de doble aislamiento por lo que no necesitan de la conexión a tierra. El mantenimiento de un aparato con doble aislamiento requiere extremo cuidado y conocimiento del sistema, por lo que debe realizarlo únicamente personal cualificado. Las piezas de repuesto de un aparato con doble aislamiento deben ser idénticas a las piezas que

reemplazan. Un aparato con doble aislamiento está marcado con las palabras "DOUBLE INSULATION" o "DOUBLE INSULATED". El símbolo (cuadrado dentro de un cuadrado) también se utiliza.

La máquina está equipada con un cable de diseño especial que, si se daña, debe sustituirse por un cable del mismo tipo. Este servicio está disponible en los centros técnicos y distribuidores autorizados, y debe ser realizado por personal cualificado.

#### PRECAUCIÓN



- El limpiador húmedo deberá tener siempre instalado en la máquina el filtro del cartucho, el filtro húmedo y el sistema flotante durante las operaciones de limpieza húmedas y en seco.  
Tenga también en cuenta que el factor de relleno en el depósito puede variar cuando se utiliza un filtro de bolsa durante las operaciones de recogida en mojado.
- Limpie de forma regular el indicador de nivel de agua del dispositivo y compruebe si hay daños.
- Esta máquina debe almacenarse en el interior.

## 2 Control / Funcionamiento

### 2.1 Puesta en marcha y funcionamiento de la máquina

Compruebe que el interruptor eléctrico está apagado (en la posición 0). Compruebe que los filtros adecuados están instalados en la máquina. A continuación, conecte la manguera de succión en la entrada de succión empujando la manguera hacia adelante hasta que quede firmemente en su lugar en la entrada. A continuación, conecte los dos tubos con el asa de la manguera. Gire los tubos para garantizar que estén correctamente colocados. Coloque una boquilla en el tubo. Elija la boquilla en función del tipo de material que vaya a recoger. Conecte el enchufe en la correspondiente toma de corriente eléctrica. Coloque el interruptor eléctrico en la posición 1 para poner en marcha el motor. Algunas variantes tienen dos motores/unidades de ventilador y dos interruptores eléctricos, uno para cada motor.

### 2.2 Antes de la recogida en mojado

#### PRECAUCIÓN



La máquina está equipada con un sistema de flotación que cierra el flujo de aire a través de la máquina cuando se alcanza el máximo nivel de líquido. No recoja líquido sin el sistema de flotación en su sitio.

Para controlar: Afloje el pestillo en la parte delantera de la parte superior del motor. A continuación, abra la parte superior del motor. Compruebe que la cesta de flotación y la válvula de flotación están colocadas en la placa del filtro.

Volver a montar: Vuelva a colocar la parte superior de motor en el contenedor. A continuación, apriete el pestillo para que la parte superior del motor esté bien asegurada. Utilice siempre un producto químico desespumante para recoger agua que contenga detergentes espumantes. Utilice un desespumante recomendado por el fabricante del detergente.

Durante la aspiración húmeda de espuma: si la máquina tiene dos motores, utilice uno solo para evitar la formación de espuma y asegurar el factor de relleno del depósito.

- 2.3 Recogida en mojado** La máquina está equipada con un sistema de flotación que cierra el flujo de aire a través de la máquina cuando se alcanza el máximo nivel de líquido. Se escucha un cambio notable del sonido del motor y percibimos que la potencia de succión disminuye. Cuando esto ocurre, apague la máquina. Desconecte el equipo de la toma.
- 2.4 Vaciado después de la recogida en mojado** Antes de vaciar el depósito, desenchufe el aspirador. Vacíe y limpie el depósito y el sistema de flotación después de recoger líquidos. No recoja líquido sin el sistema de flotación y los filtros instalados en la máquina.
- 2.5 Vaciado: MAXXI II 35 I** Suelte el pestillo de la parte delantera, tirando de la parte inferior hacia afuera de modo que la parte superior del motor se suelte. Abra la parte superior del motor y levántela. Retire el sistema de flotación y los filtros del aspirador.  
Desconecte la manguera de la entrada tirando de la manguera.  
Para vaciar el depósito, inclínelo hacia atrás y vierta el líquido en un suelo con drenaje o similar. Limpie la válvula de flotación y la cesta con un paño húmedo antes de volver a instalar la parte superior del motor. Vuelva a poner los filtros y la parte superior de motor en el depósito. Fije la parte superior del motor con el pestillo de la parte delantera.
- 2.6 Vaciado: MAXXI II 55/75 I** Tubo de drenaje: MAXXI II tiene un tubo de drenaje. Desconecte el tubo de drenaje del soporte tirando hacia abajo desde el aparato. Coloque el extremo del tubo de drenaje cerca de un desagüe en el suelo y, a continuación, quite el tapón del extremo del tubo. La presión natural drenará los líquidos del depósito.  
Vaciado del conducto del depósito: Retire la tapa de goma de la parte posterior del depósito. El tubo de drenaje se debe conectar durante el vaciado del depósito. Sujete con una mano en la empuñadura de la parte inferior del depósito y suelte el pestillo. Para evitar el movimiento del carro ponga un pie en la base. A continuación, incline el depósito hacia atrás y vierta el líquido en un desagüe en el suelo o similar. Abra la parte superior de motor y limpie la válvula del flotador y la cesta con un paño húmedo.  
Cierre la parte superior del motor. Cierre el pestillo frontal.

#### PRECAUCIÓN



Tenga cuidado de no introducir manos, dedos, etc. en el mecanismo de inclinación durante el vaciado del depósito.

- 2.7 Vaciado después de la recogida en seco** Retire el enchufe antes de realizar el vaciado después de una recogida en seco. Compruebe con regularidad los filtros y la bolsa. Suelte el pestillo tirando hacia afuera de modo que la parte superior del motor se suelte. Abra la parte superior del motor del depósito.
- Filtro del cartucho:** Para limpiar el filtro puede agitarlo, cepillarlo o lavarlo. Espere hasta que se seque antes de volver a utilizarlo. Compruebe el filtro del motor y cámbielo si está obstruido.
- Bolsa: compruebe** la bolsa. Sustituya la bolsa si es necesario. Retire la bolsa antigua. La bolsa se coloca pasando la pieza con la membra-



na de goma a través de la toma de vacío. Asegúrese de que la membrana de goma pasa la toma de vacío.

Después de vaciar: Cierre la parte superior del motor del depósito. Asegúrelo con el pestillo frontal. No recoja material seco sin filtro de cartucho o la bolsa de papel y la bolsa para el polvo montadas en la máquina. La eficiencia de aspiración depende del tamaño y la calidad del filtro y bolsa. Por lo tanto, utilice sólo filtros y bolsas para el polvo originales.

## 3 Mantenimiento

### 3.1 Mantenimiento del sistema de flotación

Retire el enchufe de la toma antes de realizar el mantenimiento. Vacíe y limpie el depósito y el sistema de flotación después de recoger líquidos. Suelte el pestillo delantero tirando hacia afuera de modo que la parte superior del motor se suelte. Abra la parte superior del motor del depósito. A continuación, suelte la cesta del flotador girando la cesta a la izquierda. Quite todo el sistema de flotación de la parte superior del motor. El filtro se encuentra en la parte delantera de la toma del motor. Compruebe este filtro del motor. Sustituya con un filtro nuevo si el filtro está obstruido. Limpie la válvula de flotación y la cesta con un paño húmedo antes de volver a instalar la parte superior del motor. A continuación, vuelva a colocar la válvula del flotador en la cesta del flotador. Asegúrese de que la superficie sellada de la válvula del flotador está instalada hacia arriba en dirección hacia la parte superior del motor. Coloque la cesta del flotador. A continuación, fije la cesta del flotador girando la cesta a la derecha.

### 3.2 Mantenimiento

Retire el enchufe de la toma antes de realizar el mantenimiento. Antes de usar la máquina, asegúrese de que la frecuencia y la tensión que se indican en la placa de características corresponden a la tensión de la red.

Las especificaciones y los datos están sujetos a cambios sin previo aviso. Los accesorios que se muestran en las imágenes pueden variar según el modelo.

Mantenga siempre la máquina en un lugar seco. El limpiador está diseñado para funcionar de forma continua. Dependiendo de las horas de funcionamiento, deben recambiarse los filtros de polvo. Limpie el depósito con un paño seco y una pequeña cantidad de spray limpiador.

Para obtener más información sobre el servicio postventa, póngase en contacto con su distribuidor.

## 4 Después de utilizar el limpiador

- 4.1 Después de usar** Retire el enchufe de la toma cuando la máquina no esté en uso. Enrolle el cable desde la máquina. El cable de alimentación puede enrollarse alrededor de la empuñadura y los ganchos situados en la parte superior del motor o en el depósito. Algunas variantes tienen lugares especiales de almacenamiento para los accesorios.
- 4.2 Transporte**
- Antes de transportar el depósito, ciérrelo correctamente.
  - Finalmente, apague el motor superior/depósito desde el carro (MAXXI II 55/75).
  - No incline el limpiador si hay líquido en el depósito.
  - No utilice un gancho de grúa para levantar el limpiador.
- 4.3 Almacenamiento** Guarde el aparato en un lugar seco y protegido de heladas.
- 4.4 Garantía** Nuestras condiciones generales se aplican a la garantía.
- Las modificaciones no autorizadas en el aparato, el uso incorrecto de los cepillos además de usar el aparato de forma distinta de la finalidad prevista, eximen al fabricante de cualquier responsabilidad por los daños provocados.
- 4.5 Reciclaje del limpiador** Inutilice el limpiador.
1. Desconecte el limpiador.
  2. Corte el cable de alimentación.
  3. No deseche los aparatos eléctricos con la basura doméstica.



Como determina la directiva europea 2002/96/EC sobre aparatos eléctricos y electrónicos, los aparatos usados deben desecharse separadamente y reciclarse de forma ecológica.

Especificaciones

	MAXXI II 35	MAXXI II 55/75 1 motor	MAXXI II 55/75 2 motor	MAXXI II 35	MAXXI II 55/75 1 motor	MAXXI II 55/75 2 motor	MAXXI II 35	MAXXI II 55/75 1 motor	MAXXI II 55/75 2 motor
Tensión posible, V	220-240V	220-240V	220-240V	120V	120V	120V	100V	100V	100V
P. potencia	1250	1250	2400	1100	1100	2000	1250	1250	1200
Grado de protección (humedad, polvo)	IP24	IP24	IP24	IP24	IP24	IP24	IP24	IP24	IP24
Clase de protección (eléctrica)	II □	II □	II □	II □	II □	II □	II □	II □	II □
Flujo	48	48	72	45	40	64	48	48	42
Al vacío	20	20	21	20	18	19	20	20	18
Potencia de aspiración	250	250	390	220	170	340	250	250	200
Presión sonora IEC 704	81	82	84	81	82	84	81	81	82
Presión sonora BS 5415	62	64	66	62	64	66	62	62	64
Vibración ISO 5349	<1,5 +/- 1	<1,5 +/- 1	<1,5 +/- 1	<1,5 +/- 1	<1,5 +/- 1	<1,5 +/- 1	<1,5 +/- 1	<1,5 +/- 1	<1,5 +/- 1
Capacidad del depósito	35	55/75	55/75	35	55/75	55/75	35	35	55/75
Peso	12,5	24,5/27	25,5/28	12,5	24,5/27	25,5/28	12,5	12,5	24,5/27

Las especificaciones y los datos están sujetos a cambios sin previo aviso.

# 1 Consignes de sécurité importantes

## 1.1 Symboles utilisés pour le signalement des instructions

### DANGER



Danger qui peut se traduire directement par des blessures graves ou irréversibles, voire même un décès.

### AVERTISSEMENT



Danger qui peut se traduire par des blessures graves ou même un décès.

### AVERTISSEMENT



Danger qui peut se traduire par des blessures légères et des dégâts.



Veillez lire attentivement ce manuel d'utilisation avant la première utilisation de votre aspirateur. Conservez les instructions pour consultation ultérieure.

## 1.2 Instructions d'utilisation



En dehors des instructions d'utilisation et des réglementations de prévention des accidents applicables obligatoirement dans le pays d'utilisation, observer les règles admises de sécurité et de conformité d'utilisation.

## 1.3 Objet et utilisation prévue

Cet aspirateur est utilisé à des fins commerciales ou pour un usage domestique. Les accidents dus à une mauvaise utilisation ne peuvent être évités que par ceux qui utilisent la machine.

**LISEZ ET SUIVEZ LES INSTRUCTIONS DE SÉCURITÉ.**

Cette machine convient pour recueillir de la poussière sèche et non inflammable ainsi que des liquides.

Toute autre utilisation est considérée comme non-conforme. Le fabricant ne pourra pas être tenu pour responsable des dommages liés à une utilisation incorrecte. Ce risque est uniquement supporté par l'utilisateur. L'utilisation correcte inclut le bon fonctionnement, la maintenance et les réparations spécifiés par le fabricant.

## 1.4 Avertissements importants

### AVERTISSEMENT



- Pour réduire les risques d'incendie, d'électrocution ou de blessures, veuillez lire et respecter toutes les instructions de sécurité et les consignes de prudence avant d'utiliser l'appareil. Cet aspirateur est conçu pour être utilisé en toute sécurité dans le cadre des fonctions de nettoyage spécifiées. En cas de dommages sur des parties électriques ou mécaniques, l'aspirateur et / ou les accessoires doivent être réparés par un service technique qualifié ou le fabricant avant utilisation afin d'éviter d'autres dommages à l'appareil ou des blessures physiques à l'utilisateur.
- Cette machine est exclusivement conçue pour une utilisation intérieure.
- Ne pas laisser l'appareil sans surveillance lorsqu'il est branché. Le débrancher de la prise lorsqu'il n'est pas utilisé et avant la maintenance.

**AVERTISSEMENT**

- Ne pas utiliser l'appareil si le cordon ou la fiche d'alimentation électrique est endommagé. Pour le débrancher, saisissez la fiche et pas le cordon. Éviter de manipuler la fiche ou l'aspirateur avec des mains mouillées. Éteindre toutes les commandes avant de débrancher l'appareil.
- Ne pas tirer ou transporter par le cordon, ne pas utiliser le cordon comme une poignée, ne pas écraser le cordon sous une porte, ne pas tirer le cordon autour de bords ou coins tranchants. Ne pas faire rouler l'aspirateur sur le cordon. Éloigner le cordon des surfaces chauffées.
- Tenez les cheveux, les vêtements amples, et les parties du corps à distance des orifices ou des parties mobiles. Ne pas insérer d'objets dans les ouvertures ou ne pas utiliser avec les ouvertures bloquées. Veillez à ce que les ouvertures ne soient jamais obstruées par de la poussière, de la peluche, des cheveux ou quoi que ce soit risquant de réduire le flux d'air.
- Cet appareil n'est pas adapté pour ramasser des poussières dangereuses.
- Ne pas se servir de la machine pour ramasser des liquides inflammables ou combustibles, comme de l'essence, et ne pas l'utiliser dans un environnement dans lequel de tels liquides pourraient être présents.
- N'aspirez rien qui soit en train de fumer ou de brûler (par ex. cigarettes, allumettes ou cendres chaudes).
- L'appareil peut être utilisé par des enfants de 8 ans et plus et par des personnes à capacités physiques, sensorielles ou mentales réduites, ou manquant d'expérience et de connaissances, s'ils ont été formés et sont surveillés dans l'utilisation de l'aspirateur en toute sécurité et s'ils comprennent les risques encourus.
- Les enfants devront être surveillés pour faire en sorte qu'ils ne jouent pas avec l'appareil.
- Il ne faut pas confier le nettoyage et la maintenance « utilisateur » à des enfants sans surveillance.
- Le nettoyage des escaliers requiert une attention toute particulière.
- Ne pas utiliser l'appareil s'il n'est pas équipé de filtres.
- Si l'aspirateur ne fonctionne pas correctement, a fait l'objet d'une chute, a été endommagé, laissé en plein air ou immergé, le retourner dans un centre technique ou chez un distributeur.
- En cas de production de mousse ou de sortie de liquide de la machine, arrêtez immédiatement l'aspirateur.

**AVERTISSEMENT**

- L'appareil ne doit pas servir à d'autres applications que celles décrites dans ce mode d'emploi et uniquement avec les accessoires recommandés par le fabricant.
- **AVANT DE BRANCHER VOTRE ASPIRATEUR**, vérifiez que la tension nominale indiquée sur la plaque signalétique de l'aspirateur correspond à la tension disponible (avec une marge de 10 %).
- Cet appareil est fourni avec une double isolation. Utilisez uniquement des pièces de rechange identiques. Voir les instructions pour l'entretien des appareils à double isolation.

**1.5 Appareils à double isolation**

Un appareil à double isolation est pourvu de deux systèmes d'isolation au lieu de la mise à la terre. Un produit à double isolation n'est pourvu d'aucun moyen de mise à la terre et aucun moyen de mise à la terre ne devrait être ajouté à l'appareil. L'entretien d'un appareil à double isolation demande un grand soin et une connaissance du système et devrait être effectué seulement par des techniciens qualifiés. Les pièces de rechange pour un appareil à double isolation doivent être identiques aux pièces à remplacer. Un appareil à double isolation est marqué par les mots « DOUBLE ISOLATION ». Le symbole (un carré dans un carré) peut aussi être utilisé sur le produit.

La machine est équipée d'un cordon spécialement conçu qui, si endommagé, doit être remplacé par un cordon du même type. Il est disponible dans les centres de service et les distributeurs agréés et doit être installé par un personnel qualifié.

#### AVERTISSEMENT



- L'aspirateur humide doit toujours avoir le filtre à cartouche, le filtre à tamis mouillé et le système de flotteur monté dans la machine pendant les deux aspirations HUMIDE ET À SEC.  
Veuillez remarquer également que le facteur de remplissage sur le réservoir peut varier lorsque vous utilisez un filtre de sac pendant les opérations d'aspiration humide.
- Nettoyez régulièrement le limiteur de niveau d'eau et vérifiez s'il présente des signes de dégâts.
- Cette machine doit exclusivement être entreposée à l'intérieur de locaux.

## 2 Commande / Fonctionnement

### 2.1 Mise en marche et fonctionnement de la machine

Vérifiez que l'interrupteur électrique est coupé (en position 0). Vérifiez que les bons filtres sont installés sur la machine. Connectez ensuite le flexible d'aspiration à l'entrée d'aspiration de la machine en poussant le flexible dans l'entrée jusqu'à ce qu'il soit parfaitement fixé. Connectez ensuite les deux tubes avec la poignée du flexible. Tournez les tubes afin de vous assurer qu'ils sont bien installés. Fixez une buse sur le tube. La buse doit être adaptée au type de matériau à aspirer. Branchez la prise dans une prise murale. Placez l'interrupteur électrique sur la position 1 afin de démarrer le moteur. Certains modèles possèdent deux moteurs/ventilateurs ou deux interrupteurs électriques (un pour chaque moteur).

## 2.2 Avant l'aspiration humide

### AVERTISSEMENT



La machine est équipée d'un flotteur qui interrompt immédiatement le flux d'air à travers la machine lorsque le niveau maximum de liquide est atteint. N'aspirez jamais de liquides sans avoir placé le corps flottant dans l'aspirateur au préalable.

Vérification : Desserrez la languette qui se trouve à l'avant de la partie supérieure contenant le moteur. Ouvrez ensuite la partie supérieure contenant le moteur. Vérifiez que le panier et la soupape du flotteur sont fixés sur la plaque du filtre.

Réassemblage : Remplacez la partie supérieure contenant le moteur sur le réservoir. Serrez ensuite la languette afin que la partie supérieure contenant le moteur soit fixée correctement. Utilisez toujours un agent chimique anti-moussant lorsque vous aspirez de l'eau contenant des détergents moussants. Utilisez un agent anti-moussant recommandé par le fabricant du détergent.

Aspiration humide de mousse : si votre machine est équipée de deux moteurs, utilisez uniquement un moteur afin de prévenir la formation d'une quantité de mousse importante et de tenir ainsi compte du niveau de remplissage du réservoir.

## 2.3 Aspiration humide

La machine est équipée d'un corps flottant qui interrompt immédiatement le flux d'air à travers la machine lorsque le niveau maximum de liquide est atteint. Le bruit émis par le moteur changera de façon notable et vous remarquerez une réduction de la puissance d'aspiration. Lorsque cela se produit, coupez la machine. Débranchez ensuite la machine.

## 2.4 Vidange du réservoir après une aspiration humide

Débranchez l'aspirateur avant de procéder à la vidange du réservoir. Videz et nettoyez toujours le réservoir et le flotteur après avoir aspiré des liquides. N'aspirez jamais de liquides sans avoir installé le flotteur et le(s) filtre(s) dans la machine au préalable.

## 2.5 Vidange : MAXXI II 35 I

Retirez la languette avant en poussant les parties inférieures vers l'extérieur de sorte à dégager la partie supérieure contenant le moteur. Ouvrez la partie supérieure contenant le moteur et soulevez-la. Retirez le flotteur et le(s) filtre(s) de l'aspirateur.

Déconnectez le flexible de l'entrée en tirant sur ce dernier.

Procédez à la vidange en inclinant le réservoir vers l'arrière et versez les liquides collectés dans une bouche d'évacuation ou un dispositif similaire. Essuyez la soupape et le panier du flotteur avec un chiffon humide avant de réinstaller la partie supérieure contenant le moteur sur le réservoir.

Remplacez le(s) filtre(s) et la partie supérieure contenant le moteur sur le réservoir. Sécurisez le moteur à l'aide de la languette avant.

## 2.6 Vidange : MAXXI II 55/75 I

Tuyau d'évacuation : le MAXXI II est équipé d'un tuyau d'évacuation. Détachez le tuyau d'évacuation de son support en poussant le tuyau vers le bas. Placez l'extrémité du tuyau d'évacuation près d'une bouche d'évacuation puis retirez le bouchon de l'extrémité du tuyau. La pression naturelle videra le réservoir de liquides.

Vidange au départ de l'orifice du réservoir : retirez le bouchon en caoutchouc qui se trouve à l'arrière du réservoir. Le tuyau d'évacuation doit être installé pour procéder à la vidange du réservoir. D'une main, saisissez la poignée qui se trouve sur la partie inférieure du réservoir et relâchez le verrou. Afin de prévenir tout mouvement du chariot, placez un pied sur la partie basse du chariot. Inclinez ensuite le réservoir vers l'arrière et versez les liquides collectés dans une bouche d'évacuation ou un dispositif similaire.

Ouvrez la partie supérieure contenant le moteur et essuyez la soupape et le panier du flotteur avec un chiffon humide.

Refixez la partie supérieure contenant le moteur sur le réservoir. Sécurisez la languette avant.

#### AVERTISSEMENT



Veillez à ne pas vous coincer les mains, doigts, etc. dans le mécanisme lors de la vidange du réservoir.

### 2.7 Vidange du réservoir après une aspiration à sec

Débranchez la prise avant de procéder à une vidange du réservoir après une aspiration à sec. Contrôlez régulièrement les filtres et le sac à poussière. Retirez la languette en la poussant vers l'extérieur de sorte à dégager la partie supérieure contenant le moteur. Retirez la partie supérieure contenant le moteur du réservoir.

**Filtre à cartouche** : Pour nettoyer le filtre, vous pouvez le secouer, le brosser ou le laver. Attendez qu'il soit entièrement sec avant de le réutiliser. Contrôlez le filtre moteur et remplacez-le s'il est bouché.

**Sac à poussière** : contrôlez le sac afin de vous assurer du niveau de remplissage. Le cas échéant, remplacez le sac à poussière. Retirez l'ancien sac. Le nouveau sac est installé en plaçant l'élément en carton avec membrane en caoutchouc sur l'entrée d'aspiration. Veillez à ce que la membrane en caoutchouc ait bien été glissée sur l'élévation de l'entrée d'aspiration.

Après vidange : refixez la partie supérieure contenant le moteur sur le réservoir. Sécurisez-la à l'aide de la languette avant. N'aspirez jamais un matériau sec sans avoir placé le filtre à cartouche ou le filtre de sac et le sac à poussière dans la machine au préalable. La puissance d'aspiration de l'aspirateur est définie par la taille et la qualité du filtre et du sac à poussière. C'est pourquoi nous vous recommandons d'utiliser uniquement des filtres et sacs à poussière d'origine.

## 3 Maintenance

### 3.1 Maintenance du flotteur

Débranchez la prise avant d'effectuer une maintenance. Videz et nettoyez toujours le réservoir et le flotteur après avoir aspiré des liquides. Retirez la languette avant en la poussant vers l'extérieur de sorte à dégager la partie supérieure contenant le moteur. Retirez la partie supérieure contenant le moteur du réservoir. Desserrez le panier du flotteur en le tournant vers la gauche. Retirez l'intégralité du flotteur de la partie supérieure contenant le moteur. Un filtre se trouve devant l'entrée du moteur. Contrôlez ce filtre moteur. Remplacez-le par un nouveau filtre s'il est bouché. Essuyez la soupape et le panier du flotteur avec un chiffon humide avant de réinstaller la partie supérieure contenant le moteur sur le réservoir. Réinstallez la soupape du flotteur dans le panier du flotteur. Vérifiez que la surface scellée de la soupape du flotteur est bien tournée vers le haut en direction de la partie supérieure contenant le moteur. Pour remonter le panier du flotteur, alignez la flèche du panier avec la flèche. Fixez ensuite le panier du flotteur en le tournant vers la droite.



### 3.2 Maintenance

Retirez le câble d'alimentation de la prise de courant pendant la maintenance. Avant d'utiliser l'aspirateur, veillez à ce que la tension affichée sur la plaque signalétique corresponde à la tension de l'alimentation secteur.

Ces spécifications et détails sont susceptibles d'être modifiés sans préavis. Les accessoires indiqués dans les images peuvent varier selon les modèles.

Toujours conserver l'aspirateur dans un endroit au sec. L'aspirateur est conçu pour une utilisation intensive et continue. Les filtres à poussière doit être changés en fonction du nombre d'heures de fonctionnement. Nettoyez le réservoir avec un chiffon sec et pulvérisez une petite quantité de vernis afin de le garder propre.

Pour plus de détails sur le service après-vente, contactez votre distributeur.

## 4 Après utilisation de l'aspirateur

### 4.1 Après utilisation

Débranchez la prise lorsque vous n'utilisez pas la machine. Enroulez le cordon en commençant au niveau de la machine. Le cordon peut être enroulé autour de la poignée/des crochets situés sur la partie supérieure contenant le moteur ou sur le réservoir. Certains modèles sont équipés d'emplacement de rangement destinés aux accessoires.

### 4.2 Transport

- Avant de transporter le réservoir à saletés, fermez tous les verrouillages.
- Le cas échéant, retirez la partie supérieure contenant le moteur/le réservoir du chariot (MAXXI II 55/75).
- N'inclinez pas l'aspirateur si le réservoir à saletés contient des liquides.
- N'utilisez pas de crochet de grue pour soulever l'aspirateur.

### 4.3 Entreposage

Entreposez l'appareil dans un endroit sec et protégé du gel.

### 4.4 Garantie

En ce qui concerne la garantie, nos conditions générales de vente sont applicables.

Les modifications non autorisées apportées à l'appareil, l'utilisation de brosses incorrectes et l'utilisation de l'appareil à des fins autres que celles décrites exemptent le fabricant de toute responsabilité quant au dommage qui en découle.

### 4.5 Recyclage de l'aspirateur

Mettez l'ancien aspirateur hors d'état de fonctionner.

1. Débrancher l'aspirateur.
2. Couper le cordon d'alimentation.
3. Ne pas jeter les appareils électriques avec les déchets domestiques.



Comme précisé dans la Directive Européenne 2002/96/CE sur les appareils électriques et électroniques usagés, les équipements électriques usés doivent être collectés séparément et recyclés de manière écologique.

## Spécifications

	MAXXI II 35	MAXXI II 55/75 1 moteur	MAXXI II 55/75 2 moteurs	MAXXI II 35	MAXXI II 55/75 1 moteur	MAXXI II 55/75 2 moteurs	MAXXI II 35	MAXXI II 55/75 1 moteur	MAXXI II 55/75 2 moteurs	MAXXI II 35	MAXXI II 55/75 1 moteur
Tension autorisée, V	220-240V	220-240V	220-240V	120V	120V	120V	120V	120V	120V	100V	100V
Puissance PIEC	1250	1250	2400	1100	1100	2000	1100	1100	2000	1250	1200
Niveau de protection (humidité, poussières)	IP24	IP24	IP24	IP24	IP24	IP24	IP24	IP24	IP24	IP24	IP24
Classe de protection (électrique)	II □	II □	II □	II □	II □	II □	II □	II □	II □	II □	II □
Débit d'air	48	48	72	45	40	64	45	40	64	48	42
Vide	20	20	21	20	18	19	20	18	19	20	18
Puissance d'aspiration	250	250	390	220	170	340	220	170	340	250	200
Pression acoustique CEI 704	81	82	84	81	82	84	81	82	84	81	82
Pression acoustique BS 5415	62	64	66	62	64	66	62	64	66	62	64
Vibration ISO 5349	<1,5 +/- 1	<1,5 +/- 1	<1,5 +/- 1	<1,5 +/- 1	<1,5 +/- 1	<1,5 +/- 1	<1,5 +/- 1	<1,5 +/- 1	<1,5 +/- 1	<1,5 +/- 1	<1,5 +/- 1
Capacité du réservoir	35	55/75	55/75	35	55/75	55/75	35	55/75	55/75	35	55/75
Poids	12,5	24,5/27	25,5/28	12,5	24,5/27	25,5/28	12,5	24,5/27	25,5/28	12,5	24,5/27

Ces spécifications et détails sont susceptibles d'être modifiés sans préavis.

**Clarke<sup>®</sup>**

14600 21st Avenue North  
Plymouth, MN 55447-3408

[www.clarkeus.com](http://www.clarkeus.com)

Phone: 800-253-0367

Fax: 800-825-2753

©2013 Nilfisk-Advance, Inc.

---

**A Nilfisk-Advance Brand**